



Электронная документация

ПОДВЕС ТОКОПРОВОДЯЩИЙ SL-LINE-25100 2x2m Set BLACK

ОПИСАНИЕ

- Токпроводящий подвес, выполненный в черном цвете, серии ARL для профилей SL-LINE-25100-DUAL.
- Простая установка.
- В комплект подвеса входят:
 - трос 2000 мм с токопроводящим медным сечением — 1 шт.;
 - трос 2000 мм — 1 шт.;
 - тросовый держатель черного цвета — 2 шт.;
 - фиксатор для троса черного цвета — 2 шт.;
 - винт крепежный металлический — 4 шт.;
 - зажимная втулка с винтом — 2 шт.;
 - шуруп — 2 шт.;
 - дюбель — 2 шт.

ПРИМЕНЕНИЕ







- Для создания подвесных систем освещения. Расположение силового кабеля внутри подвесных тросов придает эстетичность конструкции.

ПАРАМЕТРЫ

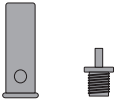
Артикул	045799
Модель	SL-LINE-25100 2x2m Set BLACK
Длина троса	2000 мм
Максимальный вес нагрузки на один трос	4 кг
Максимальное напряжение нагрузки	50 В
Максимальный ток нагрузки	4 А

РУКОВОДСТВО ПО МОНТАЖУ ПОДВЕСА

Установка токопроводящего подвеса на профиль
Необходимые компоненты:

I		Тросовый держатель (основная часть и зажим)	V		Винт крепежный металлический
II		Фиксатор для троса	VI		Токопроводящий трос
III		Профиль	VII		Сальник
IV		Зажимная втулка с винтом			

1 / Установите сальник (VII) в фиксатор для троса (II).

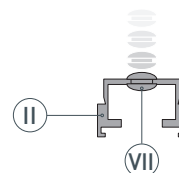

2 / Проденьте токопроводящий трос (VI) через сальник (VII) в фиксаторе для троса (II). Затем наденьте на трос (VI) зажимную втулку с винтом (IV), отрегулируйте длину троса (VI) и зафиксируйте ее зажимной втулкой с винтом (IV) с помощью шестигранного ключа.

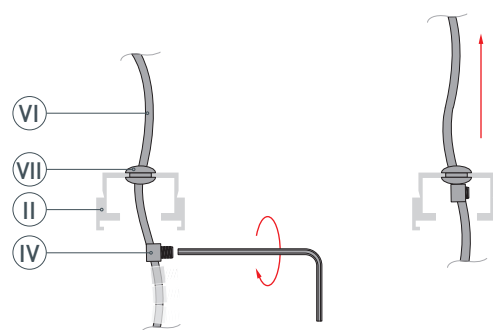

3 / Произведите изоляцию проводов токопроводящего троса (VI) с помощью термоусадочной трубки.

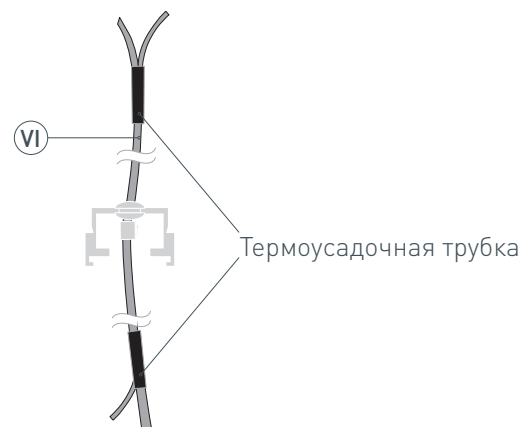

- 4 / Установите фиксатор для троса (II) в профиль (III) и проденьте трос (VI) в заранее подготовленное отверстие в профиле (III). Подключите токопроводящий трос к блоку питания либо светодиодной ленте согласно инструкции, прилагаемой к ним. Закрепите фиксатор для троса (II) в пазу профиля (III), закрутив металлические крепежные винты (V). Для установки троса без проводов повторить предыдущие пункты, исключая пункт 3.

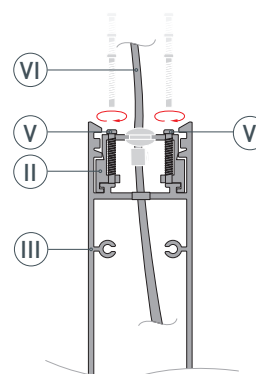

- 5 / Закрепите основные части тросовых держателей (I) на поверхности потолка, а в зажимы тросовых держателей (I) проденьте токопроводящий трос (VI) и трос без проводов. Вкрутите зажимы в тросовые держатели (I). Подключите токопроводящий подвес к блоку питания либо обесточенному сетевому источнику питания в зависимости от типа подключения. Отрегулируйте длину подвесов при необходимости.

