

Электронная документация

СВЕТОДИОДНЫЕ ЛЕНТЫ

Серия RZ-A120-6mm 12V 12 W/m



12 В



12 Вт/м



120 LED

ЦВЕТОВАЯ ТЕМПЕРАТУРА



ОПИСАНИЕ

- ▶ Для создания светодиодных светильников на основе гибкого профиля.
- ▶ Предусмотрена возможность сгибать ленту на плоскости под углом 90°.
- ▶ Применяется для создания декоративной подсветки криволинейных форм, витрин, вывесок, рекламных букв.

КОНСТРУКТИВНЫЙ ЧЕРТЕЖ

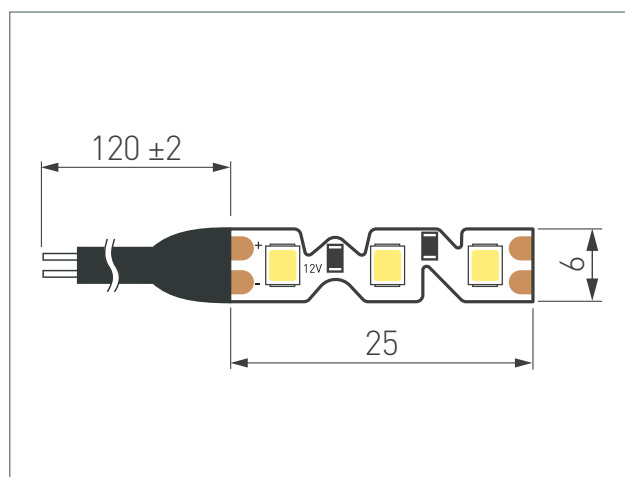

УГОЛ ИЗЛУЧЕНИЯ

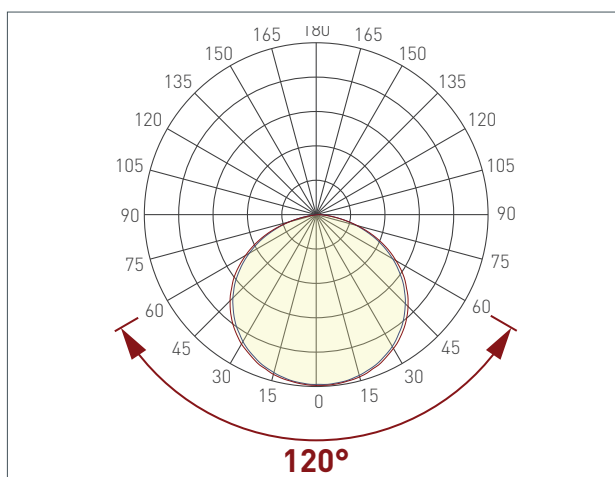

ТИП ГЕРМЕТИЗАЦИИ

Сечение	
Габариты ШxВ (мм)	6x1.5
Степень IP	IP20

СВЕТОДИОДНЫЕ ЛЕНТЫ

Серия RZ-A120-6mm 12V 12 W/m



12 В



12 Вт/м



120 LED



СВЕТОТЕХНИЧЕСКИЕ ПАРАМЕТРЫ

Ширина 6 мм



IP20



Артикул*	Цветовая температура (К)	Световой поток (лм/м)	Максимальный угол изгиба на плоскости
036453	8000	980	90°
036452	6000	1050	90°
036451	4000	1000	90°
036449	3000	950	90°
036448	2700	900	90°

* Дополнение к артикулу в скобках, например, (1), (2), (В) означает наличие модификаций товара.

Модификации отличаются незначительными улучшениями, не влияющими на основные свойства, параметры и внешний вид товара. Допускается прямая замена модификаций на основной артикул или наоборот без каких-либо условий.

СВЕТОДИОДНЫЕ ЛЕНТЫ

Серия RZ-A120-6mm 12V 12 W/m



12 В



12 Вт/м



120 LED



ПОТРЕБЛЯЕМАЯ МОЩНОСТЬ

Зависимость удельной мощности ленты от длины отрезка*

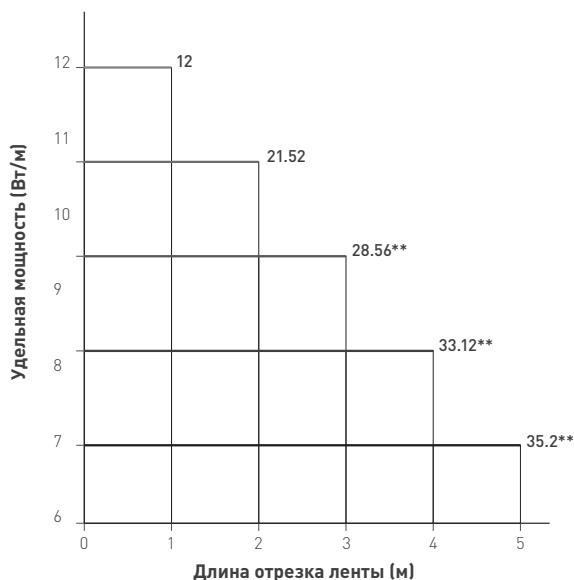

* Удельная мощность ленты снижается при увеличении длины подключаемого отрезка из-за падения напряжения по длине ленты.

Отрезок (м)	5**	4**	3**	2	1
Удельная мощность (Вт/м)	7.04	8.28	9.52	10.76	12
Полная мощность (Вт)	35.2	33.12	28.56	21.52	12

* Потребляемая мощность ленты, приведенная к 1 метру.

** Необходимо подключение с двух сторон.

Зависимость удельной мощности ленты от напряжения питания*

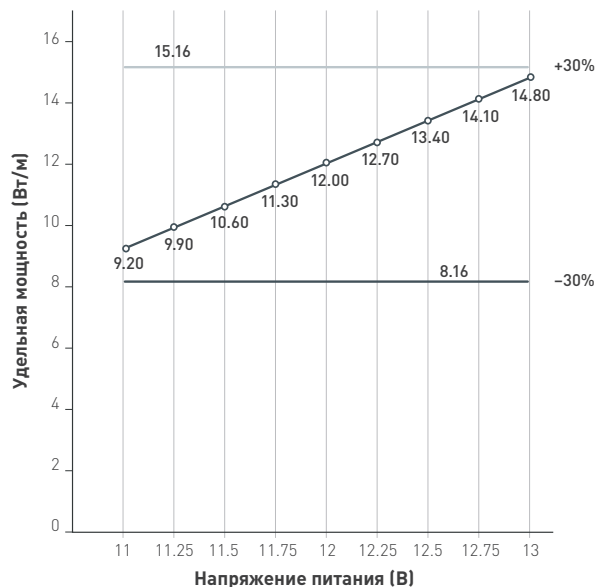

Указаны предельные границы допустимого отклонения питания ленты.

	Удельная мощность (Вт/м)
	Верхний предел <30%
	Нижний предел >-30%

ВЫБОР ТРЕБУЕМОГО СЕЧЕНИЯ КАБЕЛЯ С МЕДНЫМИ ЖИЛАМИ ДЛЯ СВЕТОДИОДНОЙ ЛЕНТЫ

Длина ленты	Мощность ленты	Тип кабеля / Максимально допустимый ток для кабеля по ПУЭ						
		2×0.5 мм ² Макс. 8 А	2×0.75 мм ² Макс. 12 А	2×1.5 мм ² Макс. 18 А	2×2.5 мм ² Макс. 25 А	2×4 мм ² Макс. 32 А	2×6 мм ² Макс. 40 А	2×10 мм ² Макс. 55 А
1 м	12 Вт	6 м	10 м	20 м	34 м	55 м	83 м	138 м
2 м	24 Вт	3 м	5 м	10 м	17 м	27 м	41 м	69 м
5 м	60 Вт	1 м	2 м	4 м	6 м	11 м	16 м	27 м
10 м	120 Вт	—	1 м	2 м	3 м	5 м	8 м	13 м
20 м	240 Вт	—	—	1 м	1 м	2 м	4 м	6 м
50 м	600 Вт	—	—	—	—	1 м	1 м	2 м



Выбирайте наибольшее сечение кабеля в соответствии с таблицей. Сравните допустимый ток выбранного кабеля и максимальный выходной ток источника питания. Если ток источника питания выше, чем допустимый ток кабеля, требуется обязательная установка предохранителя на входе кабеля, во избежание возгорания при возможном коротком замыкании.

СВЕТОДИОДНЫЕ ЛЕНТЫ

Серия RZ-A120-6mm 12V 12 W/m



12 В



12 Вт/м



120 LED



ОБЯЗАТЕЛЬНЫЕ ТРЕБОВАНИЯ И РЕКОМЕНДАЦИИ ПО ЭКСПЛУАТАЦИИ

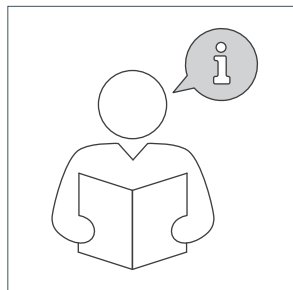

Ознакомьтесь с инструкцией

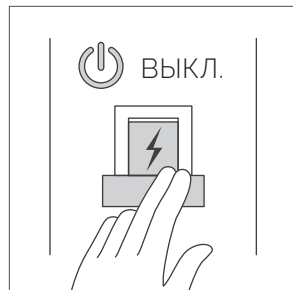

Отключите питание

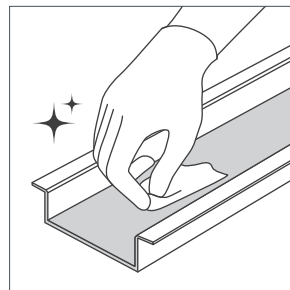

Обезжирьте поверхность

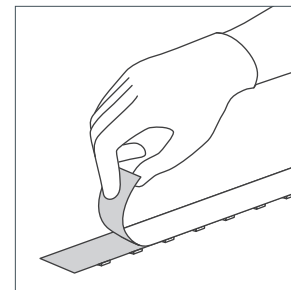

Снимите защитную пленку

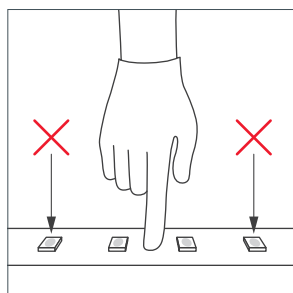

Не давите на светодиоды

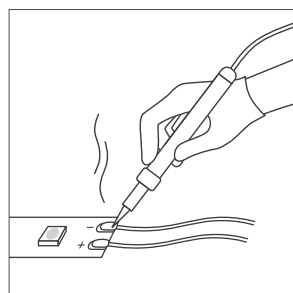

Рекомендуется пайка для надежности соединения

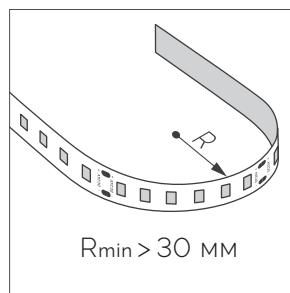

Допустимые направления и минимальный радиус изгиба ленты

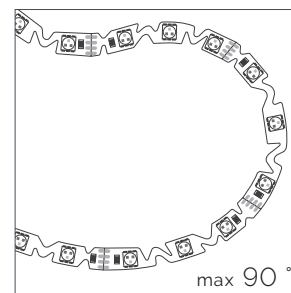

Максимальный угол изгиба на плоскости

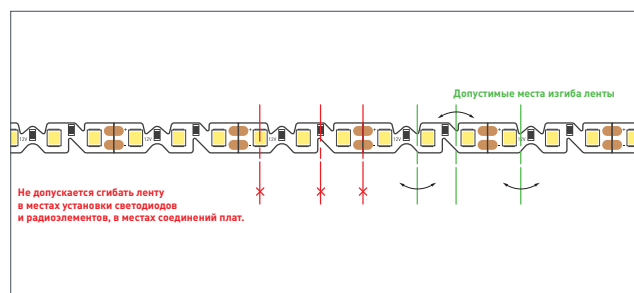
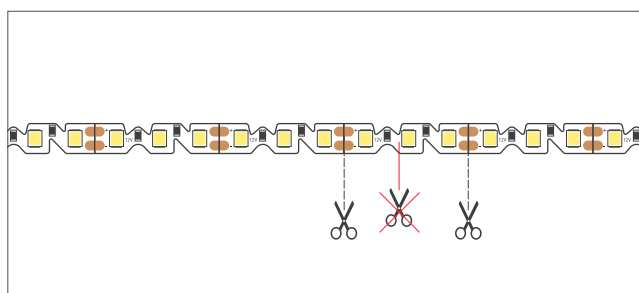

ВНИМАНИЕ! Резка ленты допускается только в обозначенных местах.

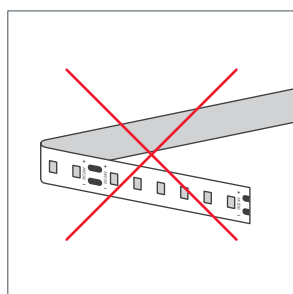

Не сгибать под острыми углами

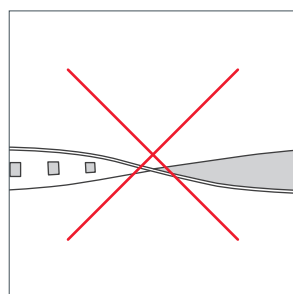

Не скручивать

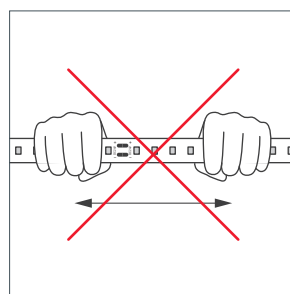

Не растягивать

СВЕТОДИОДНЫЕ ЛЕНТЫ

Серия RZ-A120-6mm 12V 12 W/m



12 В



12 Вт/м



120 LED



ПОДКЛЮЧЕНИЕ СВЕТОДИОДНОЙ ЛЕНТЫ



Отрезок светодиодной ленты.

Формула расчета мощности блока питания

$$P_{\text{БП}} = P \times L + P_3$$

$P_{\text{БП}}$ — мощность блока питания (Вт)

L — длина ленты (м)

P — мощность 1 м ленты (Вт)

P_3 — запас мощности >25% (Вт)

Схема подключения светодиодных лент

Подключение одной светодиодной ленты с одной стороны.

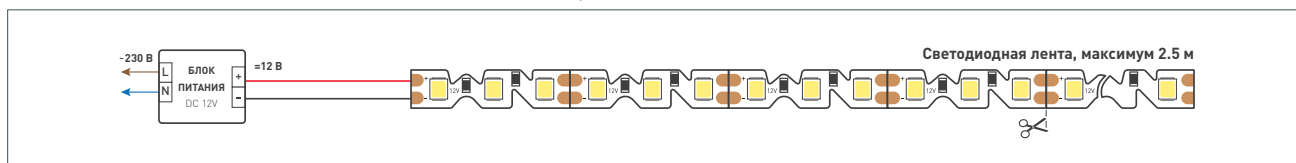

Подключение двух светодиодных лент с одной стороны.

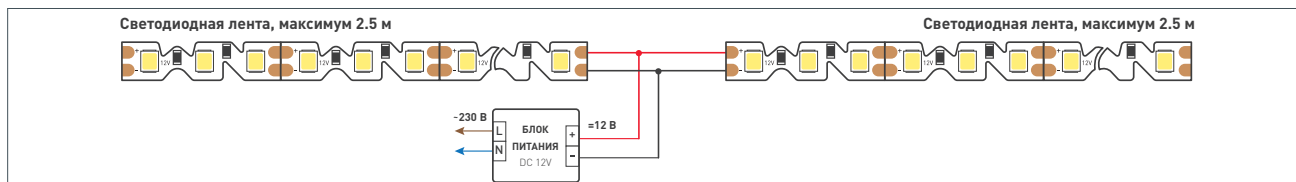

Подключение более двух светодиодных лент с одной стороны.

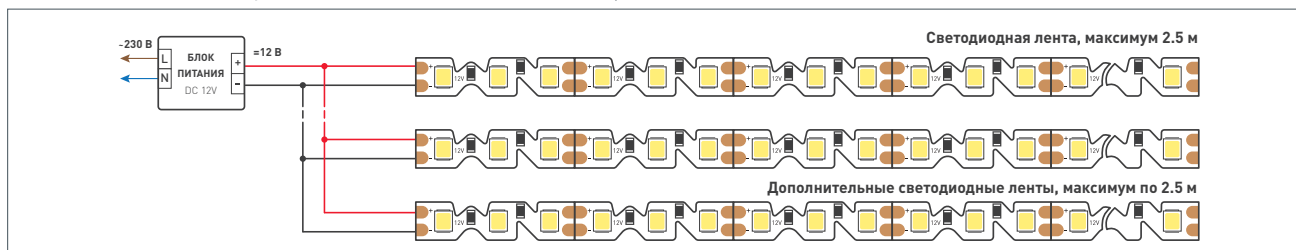

Подключение более двух светодиодных лент с двух сторон.

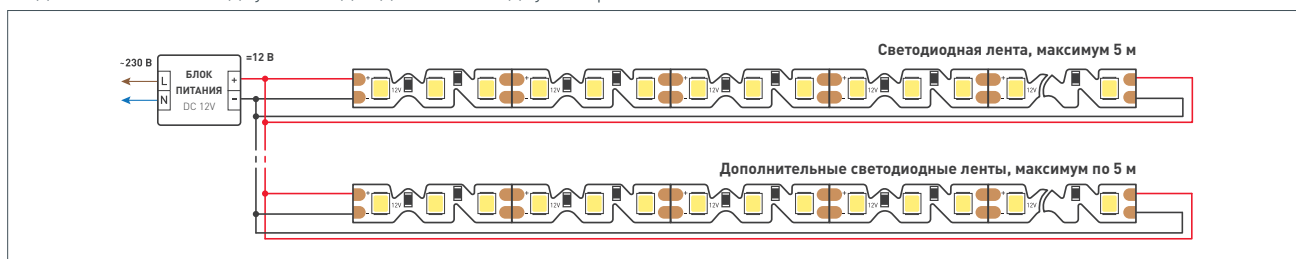

СВЕТОДИОДНЫЕ ЛЕНТЫ

Серия RZ-A120-6mm 12V 12 W/m



12 В



12 Вт/м



120 LED



СОПУТСТВУЮЩИЕ ТОВАРЫ

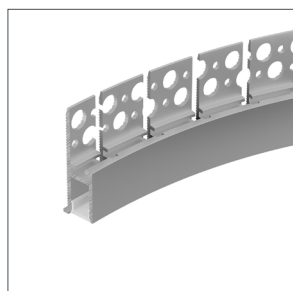

043694(1) | Профиль
WALL-FANTOM-BENT-
W10-SIDE-2000 ANOD

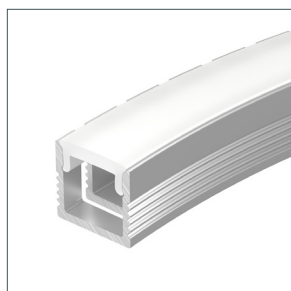

040326(1) | Профиль
FANTOM-BENT-W12-
SIDE-2000 ANOD

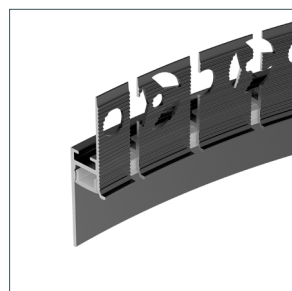

043673 | Профиль
PLINTUS-FANTOM-BENT-
H20-SIDE-2000 BLACK

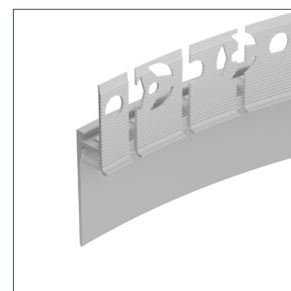

043675(1) | Профиль
PLINTUS-FANTOM-BENT-
H35-SIDE-2000 WHITE



026811(1) | Блок питания
ARS-75-12-FA
(12V, 6A, 72W)



023264 | Блок питания
ARV-12072-LONG-A
(12V, 6A, 72W)

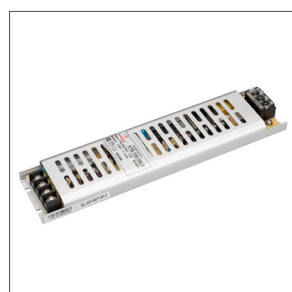

023256 | Блок питания
HTS-100-24-LS
(24V, 4,2A, 100W)



026123 | Блок питания
ARS-100-24
(24V, 4.2A, 100W)



026169(2) | Блок питания
ARS-60-24-LS
(24V, 2.5A, 60W)



033262 | Блок питания
ARV-SP-24090-FLAT-PFC
(24V, 3.75A, 90W)



031595 | Пульт
SMART-R42-DIM (1 зона, 2.4G)



023027 | Пульт
SMART-R6-DIM
(1 зона, 2.4G)



023032 | Пульт
SMART-R9-DIM
(1 зона, 2.4G)



023475 | Пульт
SMART-R24-DIM Black
(4 зоны, 2.4G)



026410 | Пульт
SMART-R38-DIM
(1 зона, 2.4G)



027102 | Панель
Rotary SMART-P28-DIM
Black (12-24V, 2.4G)

СВЕТОДИОДНЫЕ ЛЕНТЫ

Серия RZ-A120-6mm 12V 12 W/m



12 В



12 Вт/м



120 LED



СОПУТСТВУЮЩИЕ ТОВАРЫ



034780 | Панель
SMART-P6-DIM-G-IN Black
(12-24V, 4x3A, Sens, 2.4G)

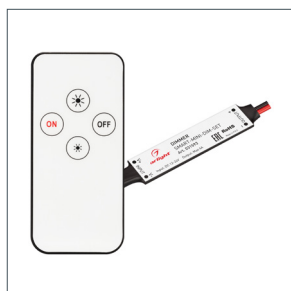

031593 | Диммер
SMART-MINI-DIM-SET
(12-24V, 1x4A, ПДУ 4кн, IR)



035815 | Пульт
ARL-SIRIUS-MULTI White
(1 зона, DIM/MIX, 2.4G)



029926 | Пульт
ARL-SIRIUS-DIM/MIX Black
(4 зоны, 2.4G)



021316 | Диммер
VT-S08-1x25A (12-24V, ПДУ
Стик 12кн, RF)



027156 | Диммер
ARL-OVAL-DIM Black
(12-24V, 3x10A, ПДУ Овал,
RF, RJ45)

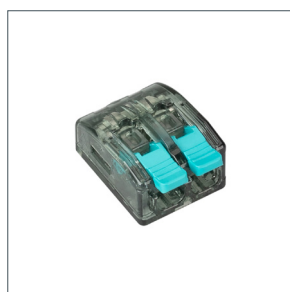

043971 |
Клемма-коннектор
ARL-CLT-2WS4-32A



044015 |
Клемма-коннектор
ARL-CLT-3WS4-32A



044018 |
Клемма-коннектор
ARL-CLT-5WS4-32A

СВЕТОДИОДНЫЕ ЛЕНТЫ

Серия RZ-A120-6mm 12V 12 W/m



12 В



12 Вт/м



120 LED



СОПУТСТВУЮЩИЕ ТОВАРЫ

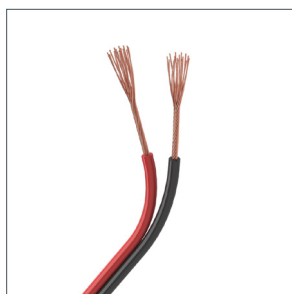

033152 | Шлейф питания
ARL-16AWG-2Wire-CU

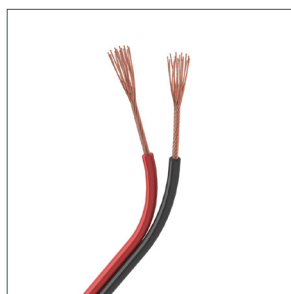

026348 | Шлейф питания
ARL-18AWG-2Wire-CU

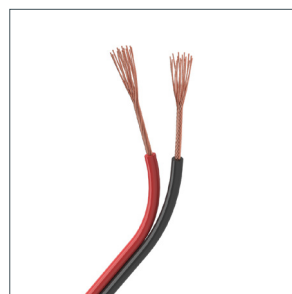

026349 | Шлейф питания
ARL-20AWG-2Wire-CU

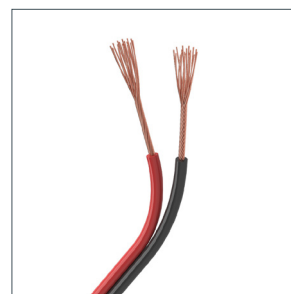

031698 | Шлейф питания
ARL-22AWG-2Wire-CU

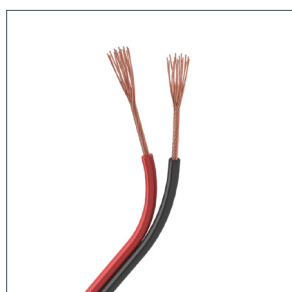

033153 | Шлейф питания
ARL-24AWG-2Wire-CU

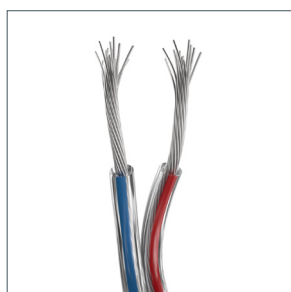

034959 | Шлейф питания
ARL-18AWG-CLEAR-2Wire-CU

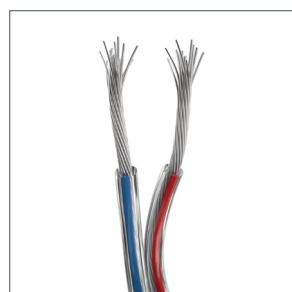

034960 | Шлейф питания
ARL-20AWG-CLEAR-2Wire-CU

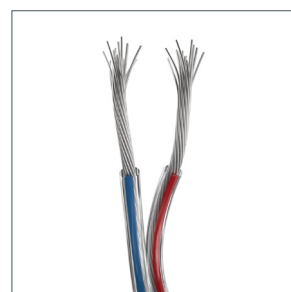

034961 | Шлейф питания
ARL-22AWG-CLEAR-2Wire-CU

СВЕТОДИОДНЫЕ ЛЕНТЫ

Серия RZ-A120-6mm 12V 12 W/m



12 В



12 Вт/м



120 LED



УПАКОВКА

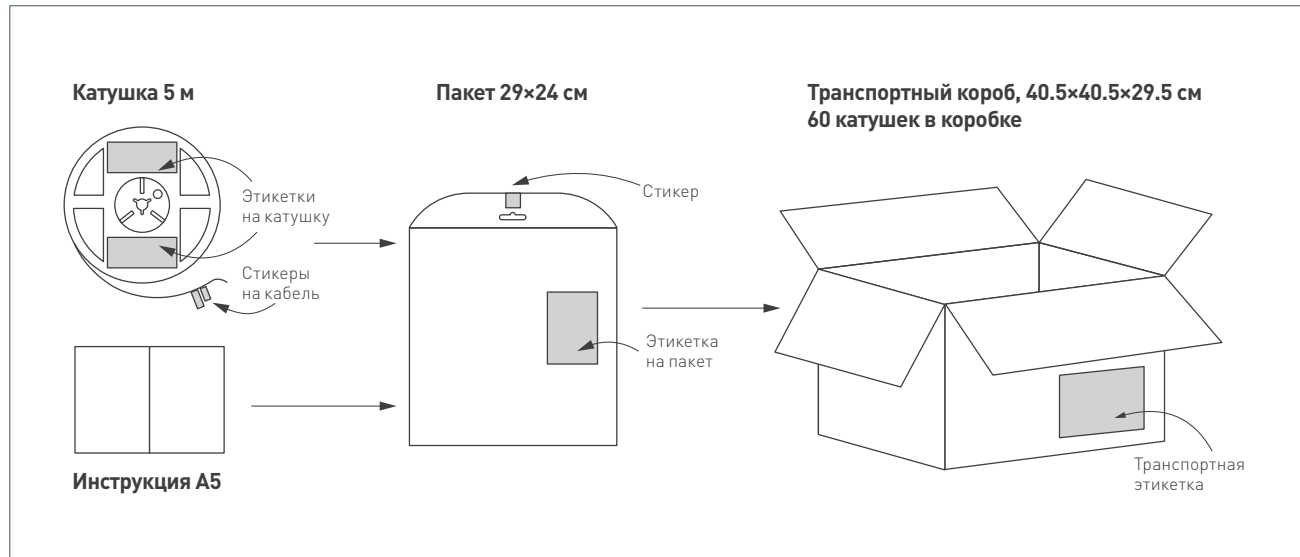
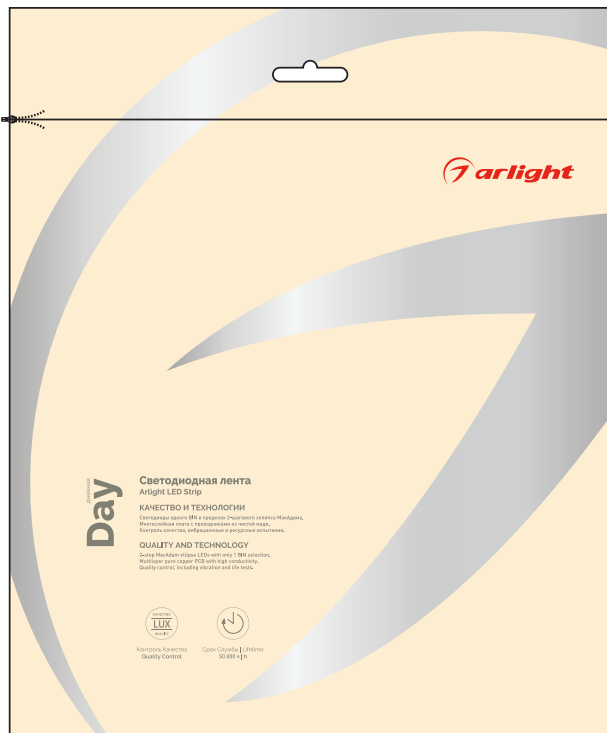

Упаковка, катушка	5 м
Вес упаковки	133 г
Вес транспортной коробки	8 кг